

Safirflex Zirkonflex

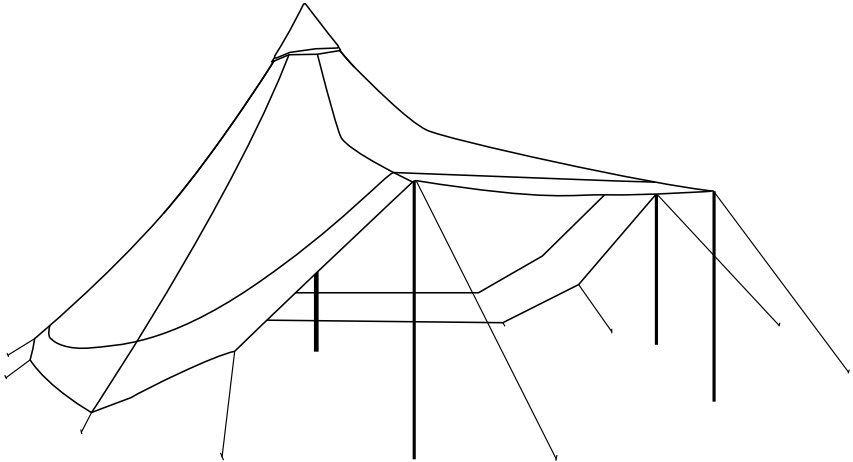

DE So stellen Sie Ihr nordisches Tipi auf
Ausstellrand des nordischen Tipis aufklappen
Zusammenpacken des nordischen Tipis
Trocknen und Lagern

FR Dresser le tipi nordique
Relever les côtés du tipi nordique
Emballer le tipi nordique
Séchage et rangement

Zelteile:

1. Zeltplane
2. Packsack
3. Mittelstange
4. Teleskopstange
5. Montagekreuz
6. TT Stahlnägel Pro
7. Hakenkopfnägel
8. Kurze Y-Nägel
9. Messband
10. Flexriemen

Composants de la tente :

1. Toile
2. Sac de rangement
3. Mât central
4. Tige télescopique
5. Gabarit de montage
6. Piquet acier TT Pro
7. Piquet à crochet
8. Piquet Y
9. Sangle de mesure
10. Sangle flex

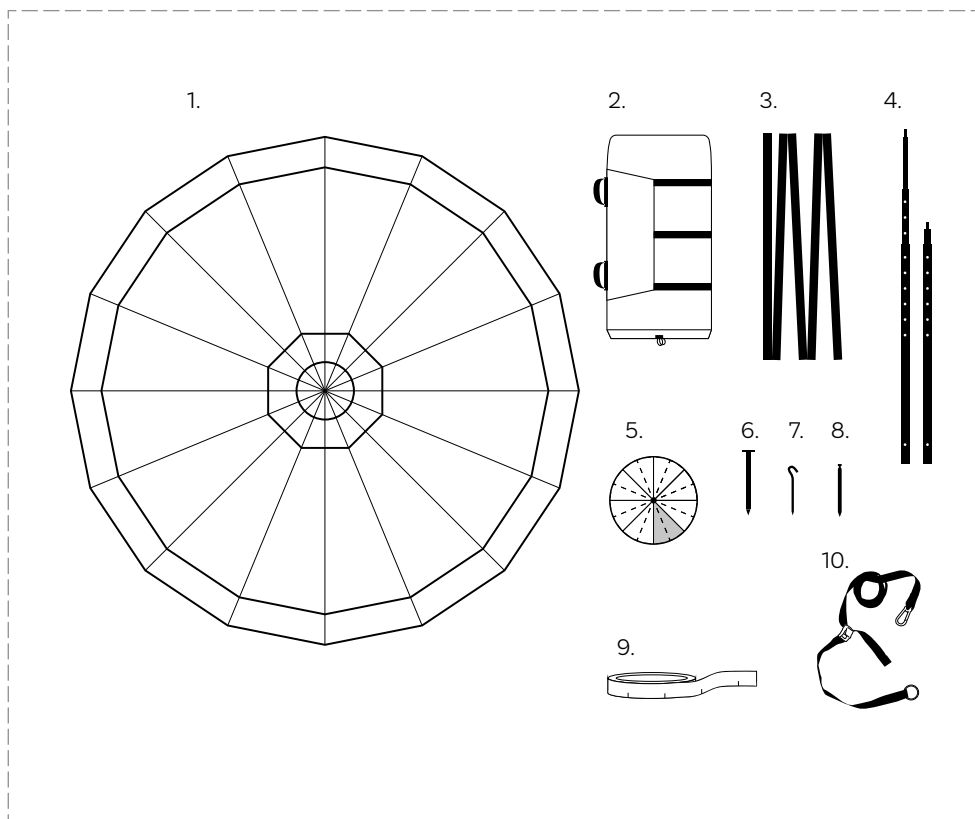

So stellen Sie Ihr nordisches Tipi auf

Wählen Sie vor dem Aufbau des nordischen Tipis einen geeigneten Zeltplatz und entfernen Sie Objekte, die das Zelt beschädigen könnten.

Dresser le tipi nordique

Avant de dresser le tipi nordique, choisir un emplacement adéquat et retirer tous les objets susceptibles d'endommager la tente.

DE

FR

1.



Befestigen Sie das Montagekreuz mit einem Nagel am gewünschten Zeltmittelpunkt. Richten Sie die Markierung für die Zelttür (auf dem Montagekreuz) der gewünschten Position der Tür gemäß aus.

Fixer le gabarit de montage à l'aide d'un piquet, à l'endroit où sera le centre du tipi nordique. Aligner la marque de l'emplacement de la porte (sur le gabarit de montage) avec la direction où doit se trouver la porte.

2.



Legen Sie das Messband aus und setzen Sie einen Nagel bei der Markierung. Platzieren Sie mit Hilfe des Montagekreuzes und des Messbandes sechzehn Nägel im Kreis.

Poser la sangle de mesure et placer un piquet à l'emplacement de la marque. Utiliser le gabarit de montage et la sangle de mesure pour disposer seize piquets, autour d'un cercle.

3.



Legen Sie die Zeltplane aus und streifen Sie die Bodenringe über die Zeltnägel. Drücken oder hämmern Sie die Zeltnägel ganz in den Boden.

Étendre la toile et passer les anneaux de sol sur les piquets. Enfoncer entièrement les piquets, à la main ou à l'aide d'une masse.

DE

FR

4.



Setzen Sie die Mittelstange zusammen. Führen Sie die Mittelstange in die Stangenhülse an der Zeltspitze ein.

Assembler le mât central. Enfiler le mât central dans la douille placée au sommet du tipi nordique.

5.



Richten Sie das nordische Tipi auf, indem Sie die Mittelstange nach oben drücken. Stellen Sie die Mittelstange mitten im Zelt ab.

Dresser le tipi nordique en poussant le mât central vers le haut. Poser le mât central au centre de la tente.

6.



Schließen Sie die Tür und ziehen Sie die Bodengurte rundum an, bis das Zelt schön straff steht.

Fermer la porte et tendre les sangles de sol tout autour. Ajuster jusqu'à ce que la toile soit lisse et tendue.

DE

FR

7.



Die Punkte 8–9 gelten, wenn das Zelt als gewöhnliches nordisches Tipi genutzt wird, also ohne den Ausstellrand aufzuklappen. Wenn nicht der gesamte Ausstellrand aufgeklappt wird, können der Schnee- besatz und der Bodenlüfter an den übrigen Partien am Boden befestigt werden.

Les points 8 à 9 s'appliquent lorsque la tente est utilisée comme un tipi nordique normal, sans relever les côtés. Si tous les côtés ne sont pas relevés, le rabat pare-neige et l'entrée d'air peuvent toujours être fixés au sol sur les autres sections.

8.



Befestigen Sie den Schnee- besatz, entweder nach innen oder nach außen gelegt, mit Hakenkopfnägeln am Boden.

Fixer le rabat pare-neige dans le sol à l'aide de piquets à crochet. Le rabat pare-neige peut être fixé vers l'intérieur ou vers l'extérieur.

9.



Verwenden Sie kurze Y-Nägel, um bei Bedarf die Bodenlüfter auszuspannen. (Y-Nägel dürfen allerdings nicht mit dem Hammer eingeschlagen werden.)

Si nécessaire, utiliser un piquet Y pour tendre l'entrée d'air. (Ne pas frapper à la masse sur les piquets Y.)

10.



Bei extremen Witterungs- bedingungen klappen Sie alle Seiten des Flex-Zelts herunter und verwenden Sie die Sturmleinen. Befestigen Sie diese mit Y-Nägeln in größtmöglichem Abstand vom Zelt.

En cas de conditions météorologiques extrêmes, rabattre tous les côtés du flex et utiliser les cordelettes tempête. Fixer au sol avec des piquets Y, aussi loin que possible de la tente pour obtenir un effet optimal.

Ausstellrand des nordischen Tipis aufklappen

Folgen Sie diesen Punkten, um den Ausstellrand Ihres Safirflex und Zirkonflex auf sichere Weise aufzuklappen.

Relever les côtés du tipi nordique

Procéder dans l'ordre indiqué pour relever en toute sécurité l'auvent de Safirflex et Zirkonflex.

DE

FR

1.



Knöpfen Sie die Erweiterungsstoffkeile der aufzuklappenden Sektionen und der Sektionen links und rechts des aufzuklappenden Bereichs vom Zeltinneren aus auf. Öffnen Sie von außen die Reißverschlüsse der Keile. Zum Aufklappen des gesamten Ausstellrandes müssen Sie alle Keile lösen.

Depuis l'intérieur, déboutonner les sections relever et à une section de chaque côté de la partie à relever. Ouvrir les fermetures éclair dans les pièces d'expansion depuis l'extérieur. Pour relever l'auvent tout autour, libérer toutes les pièces d'expansion.

2.



An den aufzuklappenden Sektionen müssen die Wandstrecker durch längere Riemen ersetzt werden. Befestigen Sie einen der mitgelieferten Flexriemen am D-Ring auf Kopfhöhe im Zeltinneren.

Sur les sections à relever, les tendeurs de sol doivent être remplacés par des sangles plus longues. Placer l'une des sangles flex fournies sur l'anneau en D à hauteur de tête, à l'intérieur de la tente.

3.



Stecken Sie das Ende mit dem O-Ring unter den Rand der Plane.

Faire sortir l'extrémité avec l'anneau en O sous le bord de la toile.

DE

FR

4.



Lockern Sie den Wandstrecker, haken Sie den Wandstrecker vom Zelt-nagel ab und haken Sie den Flexriemen an. Ziehen Sie den Riemen an, bis die Zeltplane wieder straff ist. Wichtig: Gehen Sie Wandstrecker für Wandstrecker auf diese Weise vor.

Relâcher la tension sur le tendeur de sol, le décrocher du piquet de tente et accrocher la sangle flex à la place. Serrer, de manière à ce que la toile de tente soit de nouveau tendue. Il est important de procéder avec seulement un tendeur de tapis de sol à la fois.

5.



Lösen Sie auch die Wandstrecker links und rechts des aufzuklappenden Bereichs und öffnen Sie die Reißverschlüsse der Erweiterungsstoffkeile ganz, siehe Punkt 1.

Libérer également les tendeurs de sol de chaque côté de l'auvent à relever et ouvrir les fermetures éclair des pièces d'expansion jusqu'en haut, selon la phase 1.

6.



Ziehen Sie die Teleskopstange auf eine Länge von circa 180 cm aus und stecken Sie die Spitze der Stange in die Öse mitten auf der Unterkante des Keils. Befestigen Sie einen Flexriemen mit einem Karabinerhaken an der Bandschleufe.

Déployer la tige télescopique jusqu'à environ 180 cm et placer la pointe de la tige à travers l'œillet, au milieu du rebord inférieur de la pièce d'expansion. Fixer une sangle flex avec le mousqueton dans l'œillet de sangle.

7.



Befestigen Sie das andere Ende des Riemens mit einem Zelt-nagel am Boden und spannen Sie den Riemen. Wiederholen Sie Punkt 1-7 für jede aufzuklappende Sektion. Für bestmöglichen Wasserablauf befestigen Sie zwischen jeder Stange einen Flexriemen an der Bandschleufe.

Fixer l'autre extrémité de la sangle dans le sol avec un piquet et tendre la sangle. Répéter les phases 1-7 pour chaque section à relever. Pour améliorer l'écoulement de l'eau, fixer une sangle flex dans l'œillet de sangle entre chaque tige.

DE**FR****8.**

Um die Nägel zu erreichen, müssen die Wandstrecker links und rechts des aufgeklappten Bereichs möglicherweise durch Flexriemen ersetzt werden.

Il peut être nécessaire de remplacer les tendeurs de sol de chaque côté de la partie relevée par des sangles flex pour atteindre les piquets de tente.

9.

Die Riemen, siehe Punkt 2-4, können jetzt entfernt werden. Bei Risiko von Windböen sollte man sie allerdings nicht abnehmen. So kann man den Ausstellrand auch besonders schnell wieder herunterklappen. Mit heruntergeklapptem Ausstellrand ist das Flex-Zelt gleich sturmfest wie ein gewöhnliches nordisches Tipi.

Les sangles de la phase 2-4 peuvent maintenant être retirées, mais il est recommandé de les laisser en place en cas de risque de rafales de vent. Cela permet également de rabattre l'auvent plus rapidement. Avec les sections abaissées, la tente Flex résiste aussi bien aux tempêtes qu'un tipi nordique normal.

Inbegriffen ist sämtliches Material, um 2 Sektionen aufzuklappen. Für ergänzendes Material zum Aufklappen von 3, 4, 5, 6 oder 8 Sektionen siehe unten:

Tout est inclus pour 2 sections relevées. Ci-dessous, voici les articles complémentaires nécessaires pour relever les sections 3, 4, 5, 6 ou 8 :

Produktname Nom du produit	2	3	4	5	6	8	Art.nr. N° Art.
Teleskopstange 200 Tige télescopique 200	3	1	2	3	4	5	21100
Flexriemen 19/3 Sangle flex 19/3	10	3	6	9	12	14	46031
TT Stahlnagel 23 Pro TT Piquet acier 23 Pro	20	0	1	2	3	4	25115

0/8



2/8



8/8



0/8

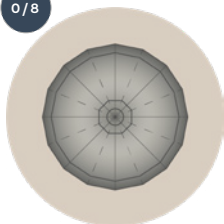

2/8

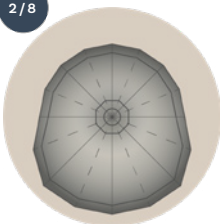

3/8

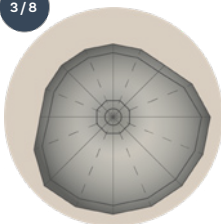

4/8

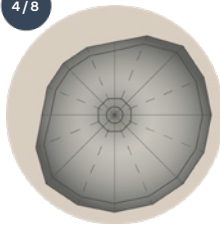

5/8

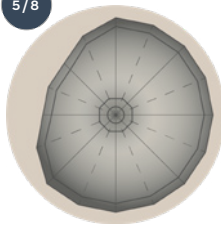

6/8

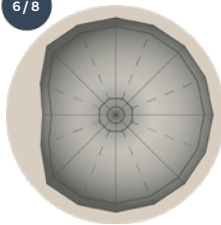

8/8

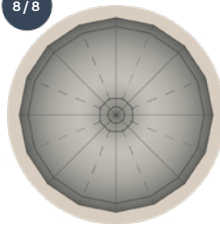

Zusammenpacken des nordischen Tipi

Vor dem Abbau des Zeltes schließen Sie Lüftungskappe und Zuluftöffnungen. Innenzelt oder Boden – falls montiert – müssen nicht abgenommen werden. Sehen Sie vor dem Abbauen zu, dass das Zelt leer ist.

Emballer le tipi nordique

Avant de démonter le tipi nordique, fermer l'auvent de ventilation et les entrées d'air. S'il y a une toile de tente intérieure ou un tapis de sol, cet élément n'a pas besoin d'être enlevé. Vérifier que la tente est vide.

DE

FR

1.



Bauen Sie das nordische Tipi ab, indem Sie die Zelt Nägel aus dem Boden ziehen und die Mittelstange entfernen.

Affaler le tipi nordique en relâchant la tension sur tous les tendeurs de sol et en sortant le mât central. Fermer la porte et enlever les piquets.

2.



Achten Sie darauf, dass die Zeltplane in der Form eines Fächers doppelt auf dem Boden zu liegen kommt. Stecken Sie einen Zelt-nagel durch die Öse an der Zeltspitze.

Faire en sorte que la toile de tente repose en double sur le sol, en forme d'éventail. Enfoncer un piquet de tente à travers l'œillet du sommet du tipi nordique.

3.



Um die Rauchöffnung finden sich acht Glasfaserstäbe. Legen Sie diese in zwei Reihen mit je vier Stäben einander gegenüber.

Huit tiges en fibre de verre sont disposées autour de l'ouverture de fumée. Les poser suivant deux rangées opposées, avec quatre tiges sur chaque rangée.

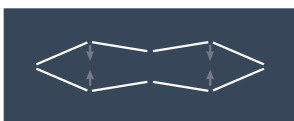

DE

FR

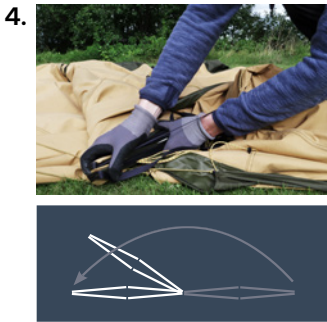

Legen Sie die beiden Reihen zusammen. Wenn die Zeltplane zusammengefaltet wird, darf die Plane (die Lüftungskappe) hier nur ein einziges Mal gefaltet werden. Ansonsten können die Stäbe die Hülsen durchlöchern.

Poser les deux rangées l'une sur l'autre. Lorsque l'on replie la toile de tente, la toile (auvent de ventilation) ne doit être pliée qu'une seule fois à cet endroit. Sinon, les tiges pourraient faire des trous dans les douilles.



Verwenden Sie eine Naht als Kante und strecken Sie die Zeltplane aus. Falten Sie die Plane mehrmals, ohne die Glasfaserstäbe mehr als einmal zu falten.

Trouver la couture le long du bord d'un panneau et tirer pour tendre la toile. Plier la toile plusieurs fois, sans plier les tiges en fibre de verre une nouvelle fois.



Legen Sie die zusammengeklappte Mittelstange in ihren Sack und nutzen Sie diesen als Vorlage für die richtige Breite. Legen Sie die Stange auf die Glasfaserstäbe. Rollen Sie das Zelt eng um die Mittelstange.

Placer le mât central une fois replié dans son sac et l'utiliser pour mesurer la largeur correcte. Poser le mât central démonté sur les tiges en fibre de verre. Rouler en serrant fortement le tissu autour du mât central.



Befestigen Sie den Riemen um die zusammengerollte Zeltplane und stecken Sie das Zelt in den Packsack. Komprimieren Sie den Sack. Verwenden Sie die Halterungen, um ein Verheddern der Riemen zu vermeiden.

Placer la sangle autour de la toile de tente enroulée et mettre la tente dans le sac de transport. Comprimer le sac de transport. Utiliser les guides de sangle pour maintenir les sangles en place.

Trocknen und Lagern

Das nordische Tipi kann zum Trocknen oder Lagern als Ganzes an der Öse aufgehängt werden, die sich an der Zeltspitze befindet.

Bevor sie zur längeren Lagerung verpackt werden, müssen Zelt, Innenzelt und Boden gut getrocknet werden. Andernfalls kann die Feuchtigkeit Schimmelbildung verursachen und das Gewebe schädigen.

Séchage et rangement

Pour être séché ou remisé, le tipi nordique peut être suspendu par l'anneau qui est placé en son sommet.

Tipi nordique, toile de tente intérieure et tapis de sol doivent toujours sécher entièrement avant d'être rangés pendant une longue période, ceci pour éviter que l'humidité ne provoque de la moisissure et pour ne pas endommager le tissu.



Lüften Sie, wenn Sie Feuer machen

Ventiler quand on fait du feu



Verwenden Sie Sturmleinen, wenn es stark windet

Utiliser des cordelettes tempête par vent fort



Entfernen Sie Schnee von der Zeltplane

Retirer la neige de la toile de tente



Lesen Sie auf tentipi.com/support die Sicherheitsvorschriften für Feuer, Schnee und Wind
Lire les prescriptions de sécurité incendie, neige et vent sur tentipi.com/support

